

⚠ Vor der Benutzung des Spezialwerkzeugs „Demo-Bloc“ die Betriebsanleitung vollständig lesen!

Inhalt

1	Allgemeine Hinweise	1
2	Sicherheitshinweise	2
3	Transport, Lagerung und Verpackung	2
4	Technische Daten	2
5	Anwendungsbereich	3
6	Montage und Betrieb	3
7	Allgemeine Bedingungen für Verkauf und Lieferung	4



Abb. 1.1 Spezialwerkzeug „Demo-Bloc“

1 Allgemeine Hinweise

1.1 Informationen zur Einbau- und Betriebsanleitung

Diese Betriebsanleitung dient dem geschulten Fachpersonal dazu, das Spezialwerkzeug „Demo-Bloc“ fachgerecht zu benutzen.

Mitgelieferte Unterlagen – Anleitungen aller Anlagenkomponenten sowie geltende technische Regeln – sind einzuhalten.

1.2 Aufbewahrung der Unterlagen

Diese Betriebsanleitung ist für den späteren Gebrauch aufzubewahren.

1.3 Urheberrecht

Die Betriebsanleitung ist urheberrechtlich geschützt.

1.4 Symbolerklärung

Hinweise zur Sicherheit sind durch Symbole gekennzeichnet. Diese Hinweise sind zu befolgen, um Unfälle, Sachschäden und Störungen zu vermeiden.

⚠ GEFAHR

GEFAHR weist auf eine unmittelbar gefährliche Situation hin, die zum Tod oder zu schweren Verletzungen führen wird, wenn die Sicherheitsmaßnahmen nicht befolgt werden.

⚠ WARNUNG

WARNUNG weist auf eine möglicherweise gefährliche Situation hin, die zum Tod oder zu schweren Verletzungen führen kann, wenn die Sicherheitsmaßnahmen nicht befolgt werden.

⚠ VORSICHT

VORSICHT weist auf eine möglicherweise gefährliche Situation hin, die zu geringfügigen oder leichten Verletzungen führen kann, wenn die Sicherheitsmaßnahmen nicht befolgt werden.

ACHTUNG

ACHTUNG weist auf mögliche Sachschäden hin, welche entstehen können, wenn die Sicherheitsmaßnahmen nicht befolgt werden.

OVENTROP GmbH & Co. KG
Paul-Oventrop-Straße 1
D-59939 Olsberg
Telefon +49 (0) 29 62 82-0
Telefax +49 (0) 29 62 82-400
E-Mail mail@oventrop.de
Internet www.oventrop.com

Eine Übersicht der weltweiten Ansprechpartner finden Sie unter www.oventrop.de.

Technische Änderungen vorbehalten.

118805182 01/2017

2 Sicherheitshinweise

2.1 Bestimmungsgemäße Verwendung

Die Betriebssicherheit ist nur bei bestimmungsgemäßer Verwendung des Spezialwerkzeugs „Demo-Bloc“ gewährleistet.

Das Spezialwerkzeug „Demo-Bloc“ ermöglicht ohne Entleeren der Heizungsanlage den schnellen und einfachen Austausch von einer Vielzahl Oventrop-Ventileinsätzen zur Reparatur, Reinigung oder zum Ersatz.

Jede darüber hinausgehende und/oder andersartige Verwendung des Spezialwerkzeugs „Demo-Bloc“ ist untersagt und gilt als nicht bestimmungsgemäß. Ansprüche jeglicher Art gegen den Hersteller und/oder seine Bevollmächtigten wegen Schäden aus nicht bestimmungsgemäßer Verwendung können nicht anerkannt werden.

Zur bestimmungsgemäßen Verwendung zählt auch die korrekte Einhaltung der Betriebsanleitung.

2.2 Gefahren, die vom Einsatzort und Transport ausgehen können

Der Fall eines externen Brandes wurde bei der Auslegung des Spezialwerkzeugs „Demo-Bloc“ nicht berücksichtigt.



WARNUNG

Anstehendes Medium!

Verletzungsgefahr! Bei Verwendung tritt Medium aus dem Spezialwerkzeug „Demo-Bloc“ aus. Bei hohen Medientemperaturen nicht ohne Schutzausrüstung (geeignete Schutzbrille, Schutzhandschuhe und Schutzkleidung) verwenden.

Heiße oder kalte Oberflächen!

Verletzungsgefahr! Nur mit geeigneten Schutzhandschuhen anfassen. Bei Betrieb kann das Spezialwerkzeug „Demo-Bloc“ die Medientemperatur annehmen.

Scharfe Kanten!

Verletzungsgefahr! Nur mit geeigneten Schutzhandschuhen anfassen. Gewinde, Bohrungen und Ecken sind scharfkantig.

Kleinteile!

Verschluckungsgefahr! Spezialwerkzeug „Demo-Bloc“ nicht in Reichweite von Kindern lagern und installieren.

Allergien!

Gesundheitsgefahr! Spezialwerkzeug „Demo-Bloc“ nicht berühren und jeglichen Kontakt vermeiden, falls Allergien gegenüber den verwendeten Materialien bekannt sind.

3 Transport, Lagerung und Verpackung

3.1 Transportspektion

Lieferung unmittelbar nach Erhalt sowie vor Einbau auf mögliche Transportschäden und Vollständigkeit untersuchen.

Falls derartige oder andere Mängel feststellbar sind, Warensendung nur unter Vorbehalt annehmen. Reklamation einleiten. Dabei Reklamationsfristen beachten.

3.2 Lagerung

Das Spezialwerkzeug „Demo-Bloc“ nur unter folgenden Bedingungen lagern:

- Nicht im Freien. Trocken und staubfrei aufbewahren.
- Keinen aggressiven Medien oder Hitzequellen aussetzen.
- Vor Sonneneinstrahlung und übermäßiger mechanischer Erschütterung schützen.
- Lagertemperatur: -20 °C bis $+60\text{ °C}$,
- relative Luftfeuchtigkeit: max. 95 %

3.3 Verpackung

Sämtliches Verpackungsmaterial ist umweltgerecht zu entsorgen.

4 Technische Daten

4.1 Leistungsdaten

Max. Betriebstemperatur t_s :	$+90\text{ °C}$
Min. Betriebstemperatur t_s :	$+2\text{ °C}$
Max. Betriebsdruck p_s :	1000 kPa (10 bar)

Medium: Nicht aggressive, ungefährliche Flüssigkeiten (z. B. Wasser und geeignete Wasser-Glykollgemische gemäß VDI 2035). Nicht für Dampf, ölhaltige und aggressive Medien geeignet.



GEFAHR

Es ist durch geeignete Maßnahmen (z. B. Druckreduzierung, Abkühlen des Mediums) sicherzustellen, dass die max. Betriebsdrücke sowie die max. und min. Betriebstemperaturen nicht überschritten bzw. unterschritten werden.

4.2 Materialien

Gehäuse aus Messing, Dichtungen aus EPDM bzw. PTFE, Handräder aus Polyamid.

5 Anwendungsbereich

Störungen an Heizkörper-Thermostatventilen werden oft durch Fremdkörper verursacht (Schweißperlen, Schmutzpartikel usw.). Dadurch kann die Schließfunktion der Thermostatventile gestört oder die Dichtung am Ventilegel beschädigt werden. Das Spezialwerkzeug „Demo-Bloc“ wird in Zentralheizungsanlagen und Kühlanlagen zum Austausch von Oventrop-Ventileinsätzen verwendet. Auch die Umrüstung vorhandener Oventrop Thermostatventile auf Einsätze mit Voreinstellung oder auf Einätze für den automatischen hydraulischen Abgleich ist vielfach unproblematisch durchzuführen.

Das Spezialwerkzeug „Demo-Bloc“ ist verwendbar für folgende Oventrop Ventileinsätze in Ventilgehäusen mit Gewindeanschluss M30 x 1,5:

M30x1.5 *	QA(M30x1.5)*
<ul style="list-style-type: none"> - „AV 9“ - „CV 9“ - „AF“ - „ADV 9“ - „RFV 9“ - „A“ - „AZ V“ - „RF“ - „E“ 	<ul style="list-style-type: none"> - „AQ“ - „RFQ“ - „EQ“
<ul style="list-style-type: none"> - „Multiblock T“ - „Multiblock TU“ - „Multiblock TFU“ - „Multiblock T-RTL“ 	<ul style="list-style-type: none"> - „Multiblock TQ“ - „Multiblock TQ-RTL“
<ul style="list-style-type: none"> - „Unibox T“ - „Unibox plus“ ** - „Unibox RTL“ 	<ul style="list-style-type: none"> - „Unibox TQ“ - „Unibox Q plus“ **
<ul style="list-style-type: none"> - Dreiwege-Umrüstventile - Dreiwege-Bypassventile 	
<ul style="list-style-type: none"> - „Hycococon VTZ“ *** - „Hycococon VPZ“ *** - „Hycococon ATZ“ *** - „Hycococon APZ“ *** - „Hycococon ETZ“ *** - „Hycococon HTZ“ *** 	
<ul style="list-style-type: none"> - „Cocon 2TZ“ DN15 	
<ul style="list-style-type: none"> - „AV 6“ - „ADV 6“ - „AZ“ - „F“ - „RFV 6“ - „PTB“ - „KTB“ - „HA“ 	

* Spindel mit Kennzeichnung „M30x1.5“ bzw. „QA(M30x1.5)“ verwenden.

** gilt nicht für RTLH-Ventileinsatz

*** DN15-25 (außer Art.-Nr. 1068667)

Nicht verwendbar mit folgenden Oventrop Ventileinsätzen:

- „AZ H“
- „M“
- Ventileinsätze für Heizkörper mit integrierter Ventilgarnitur

6 Montage und Betrieb

Einbau- und Betriebsanleitung des jeweiligen Ventileinsatzes beachten.

⚠ Warnhinweise unter Abschnitt 2 (Sicherheits-hinweise) beachten!

6.1



Nach Entfernen des Thermostatkopfes vom Ventil den Ventileinsatz mit entsprechendem Werkzeug leicht lösen (SW 19). Dann den „Demo-Bloc“ auf Ventil aufschrauben.

6.2



Bei engen Heizkörpernischen und Verkleidungen zuerst Verschraubung („Demo-Bloc“-Vorsatz) mit Ventil verschrauben.

6.3



Verschraubung mit „Demo-Bloc“ verschrauben.

6.4



Spindel des „Demo-Bloc“ einschieben bis spürbare Einrastung am Ventileinsatz erfolgt. Ventileinsatz heraus-schrauben und Spindel langsam bis Anschlag zurück-ziehen.

6.5

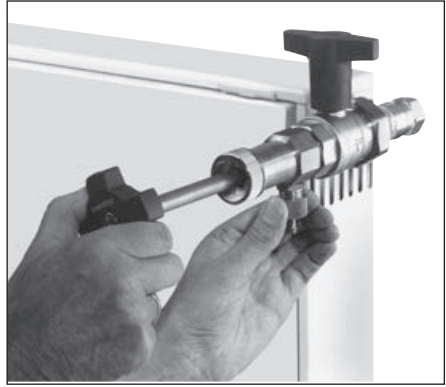

„Demo-Bloc“ mit Hilfe des Knebelgriffes schließen und die im Montagegerät befindliche, geringe Wassermenge durch das Entleerungsventil an der Unterseite ablassen.

6.6

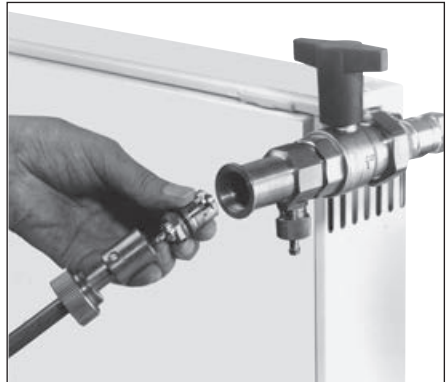

Die innere Verschlusskappe des „Demo-Bloc“ lösen und den auszutauschenden bzw. zu reinigenden Ventilein-satz entnehmen.

Der Einbau erfolgt in umgekehrter Reihenfolge.

7 Allgemeine Bedingungen für Verkauf und Lieferung

Es gelten die zum Zeitpunkt der Lieferung gültigen all-gemeinen Bedingungen für Verkauf und Lieferung von Oventrop.

⚠ Read operating instructions in their entirety before using the special tool "Demo-Bloc"!

Content

- 1 General information..... 5
- 2 Safety notes 6
- 3 Transport, storage and packaging 6
- 4 Technical data..... 6
- 5 Application 7
- 6 Installation and operation 7
- 7 General conditions of sales and delivery 8



Illustr. 1.1 Special tool "Demo-Bloc"

1 General information

1.1 Information regarding operating instructions

These operating instructions serve the specialised installer to use the special tool "Demo-Bloc" professionally.

Other valid documents – manuals of all system components as well as valid technical rules – must be observed.

1.2 Keeping of documents

These operating instructions should be kept for later reference.

1.3 Copyright

The operating instructions are copyrighted.

1.4 Symbol explanation

Safety guidelines are displayed by symbols. These guidelines are to be observed to avoid accidents, damage to property and malfunctions..

⚠ DANGER

DANGER indicates an imminent dangerous situation which will lead to death or serious injury if the safety guidelines are not observed.

⚠ WARNING

WARNING indicates a possible dangerous situation which may lead to death or serious injury if the safety guidelines are not observed.

⚠ PRECAUTION

PRECAUTION indicates a possible dangerous situation which may lead to minor or moderate injury if the safety guidelines are not observed.

NOTICE

NOTICE indicates a possible damage to property which may occur if the safety guidelines are not observed.

2 Safety notes

2.1 Correct use

Safety in operation is only guaranteed if the special tool "Demo-Bloc" is used correctly.

The special tool "Demo-Bloc" allows for a quick and simple exchange of many Oventrop valve inserts for repair, cleaning or replacement purposes.

Any use of the special tool "Demo-Bloc" outside the above applications will be considered as non-compliant and misuse. Claims of any kind against the manufacturer and/or his authorised representatives due to damages caused by incorrect use cannot be accepted.

The observance of the operating instructions is part of the compliance terms.

2.2 Possible dangers at the installation location and during transport

The case of an external fire has not been taken into consideration when constructing the special tool "Demo-Bloc".



WARNING

Escaping fluid!

Risk of injury! Water will escape when using the special tool "Demo-Bloc". Wear protective equipment (suitable safety goggles, safety gloves or protective clothing) when system temperatures are high.

Hot or cold surfaces!

Risk of injury! Do not touch without safety gloves. The special tool "Demo-Bloc" may get very hot during operation.

Sharp edges!

Risk of injury! Only touch with safety gloves. Threads, bore holes and edges are sharp.

Small components!

Risk of ingestion! Store and install the special tool "Demo-Bloc" out of reach of children.

Allergies!

Health hazard! Do not touch the special tool "Demo-Bloc" and avoid any contact if allergies against the used materials are known.

3 Transport, storage and packaging

3.1 Transport inspection

Upon receipt check delivery for any damages caused during transit and for completeness.

Any damage must be reported immediately upon receipt.

3.2 Storage

The special tool "Demo-Bloc" must only be stored under the following conditions:

- Do not store in open air, keep dry and clean from dust.
- Do not expose to aggressive fluids or heat sources.
- Protect from direct sunlight and mechanical agitation.
- Storage temperature: -20 °C up to +60 °C
- Max. relative humidity of air: 95 %

3.3 Packaging

Packaging material is to be disposed of in an environmentally friendly manner.

4 Technical data

4.1 Performance data

Max. operating temperature t_{s1} :	+90 °C
Min. operating temperature t_{s2} :	+2 °C
MMax. operating pressure p_{s1} :	1000 kPa (10 bar)

Fluid: Non aggressive fluids (e.g. water and suitable water and glycol mixtures according to VDI 2035). Not suitable for steam, oily and aggressive fluids.



DANGER

Suitable measures (e.g. pressure reduction, cooling-down of the fluid) have to be taken to ensure that the maximum operating pressure and maximum and minimum temperatures are not exceeded or undercut.

4.2 Materials

Brass body, seals made of EPDM or PTFE, handwheels made of polyamide.

5 Application

Failures of thermostatic radiator valves are frequently caused by impurity (welding beads, dirt particles etc.). This may affect the shut-off function of the thermostatic radiator valve or damage the seal of the valve disc. The special tool "Demo-Bloc" is used in central heating and cooling systems for the replacement of Oventrop valve insert. Moreover, existing thermostatic valves can be easily equipped with valve inserts with presetting or inserts for automatic hydronic balancing.

The special tool "Demo-Bloc" can be combined with the following Oventrop valve bodies with connection thread M 30 x 1.5:

M30x1.5 *	QA(M30x1.5)*
<ul style="list-style-type: none"> - "AV 9" - "CV 9" - "AF" - "ADV 9" - "RFV 9" - "A" - "AZ V" - "RF" - "E" 	<ul style="list-style-type: none"> - "AQ" - "RFQ" - "EQ"
<ul style="list-style-type: none"> - "Multiblock T" - "Multiblock TU" - "Multiblock TFU" - "Multiblock T-RTL" 	<ul style="list-style-type: none"> - "Multiblock TQ" - "Multiblock TQ-RTL"
<ul style="list-style-type: none"> - "Unibox T" - "Unibox plus" ** - "Unibox RTL" 	<ul style="list-style-type: none"> - "Unibox TQ" - "Unibox Q plus" **
<ul style="list-style-type: none"> - Three-way conversion valves - Three-way bypass valves 	
<ul style="list-style-type: none"> - "Hycococon VTZ" *** - "Hycococon VPZ" *** - "Hycococon ATZ" *** - "Hycococon APZ" *** - "Hycococon ETZ" *** - "Hycococon HTZ" *** 	
<ul style="list-style-type: none"> - "Cocon 2TZ" DN15 	
<ul style="list-style-type: none"> - "AV 6" - "ADV 6" - "AZ" - "F" - "RFV 6" - "PTB" - "KTB" - "HA" 	

* Use stem marked "M 30 x 1.5" or "QA (M 30 x 1.5)".

** does not apply to the RTLH valve insert

*** DN15-25 (except for item no. 1068667)

Cannot be used with the following valve inserts:

- "AZ H"
- "M"
- Valve inserts for radiators with integrated distributor

6 Installation and operation

The installation and operating instructions of the respective valve insert are to be observed.

! Observe warning advice under paragraph 2 (safety notes)!

6.1



After having removed the thermostat from the valve, slightly loosen the valve insert with the help of a corresponding tool (size 19). The "Demo-Bloc" is now screwed onto the valve.

6.2



Where space is limited or where radiators are inside a casing, screw coupling (attachment of "Demo-Bloc") onto the valve first.

6.3



Screw "Demo-Bloc" onto the coupling.

6.4

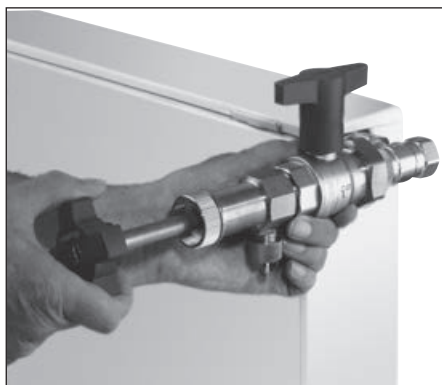

Introduce stem of the "Demo-Bloc" until it clicks into position. Unscrew valve insert and pull back stem slowly until it stops.

6.5

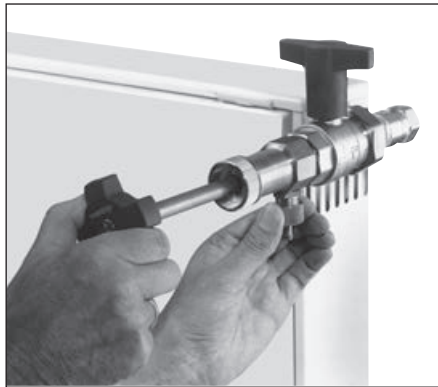

Close "Demo-Bloc" by use of the handle and drain the tool by opening the drain-off valve at the bottom.

6.6

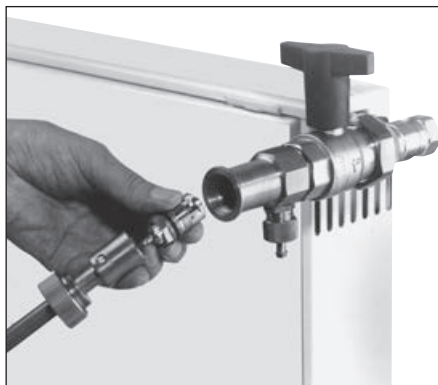

Loosen the inner cap of the "Demo-Bloc" and remove the valve insert for replacement or cleaning.

Re-installation is carried out in reverse order.

7 General conditions of sales and delivery

Oventrops general conditions of sales and delivery valid at the time of supply are applicable.

▲ Lire intégralement la notice d'utilisation avant d'utiliser l'outil spécial «Demo-Bloc»!

Contenu

1 Généralités	9
2 Consignes de sécurité	10
3 Transport, stockage et emballage	10
4 Données techniques	10
5 Domaine d'application	11
6 Montage et service	11
7 Conditions générales de vente et de livraison	12



Fig. 1.1 Outil spécial «Demo-Bloc»

1 Généralités

1.1 Informations sur la notice d'utilisation

Cette notice d'utilisation a pour but d'aider le professionnel à utiliser l'outil spécial «Demo-Bloc» selon les règles de l'art.

Les autres documents de référence – les notices de tous les composants du système ainsi que les règles techniques en vigueur - sont à respecter.

1.2 Conservation des documents

Cette notice d'utilisation doit être conservée pour consultation ultérieure.

1.3 Protection de la propriété intellectuelle

La présente notice d'utilisation est protégée par le droit de la propriété intellectuelle.

1.4 Signification des symboles

Les consignes de sécurité sont identifiées par des symboles. Ces consignes doivent être respectées pour éviter des accidents, des dégâts matériels et des dysfonctionnements.

▲ DANGER

DANGER signifie une situation immédiatement dangereuse qui mènera à la mort ou provoquera des blessures graves en cas de non-observation des consignes de sécurité.

▲ AVERTISSEMENT

AVERTISSEMENT signifie une situation potentiellement dangereuse qui mènera à la mort ou provoquera des blessures graves en cas de non-observation des consignes de sécurité.

▲ PRUDENCE

PRUDENCE signifie une situation potentiellement dangereuse qui peut entraîner des blessures minimales ou légères en cas de non-observation des consignes de sécurité.

ATTENTION

ATTENTION signifie des dégâts matériels qui peuvent résulter de la non-observation des consignes de sécurité.

2 Consignes de sécurité

2.1 Utilisation conforme

La sûreté de fonctionnement de l'outil spécial «Demo-Bloc» n'est garantie que s'il est affecté à l'utilisation prévue.

L'outil spécial « Demo-Bloc » permet, sans vidanger l'installation, un remplacement rapide et aisé de beaucoup de mécanismes Oventrop afin des les réparer, nettoyer ou remplacer.

Toute autre utilisation de l'outil spécial «Demo-Bloc» est interdite et réputée non conforme. Les revendications de toute nature à l'égard du fabricant et/ou ses mandataires pour des dommages résultant d'une utilisation non conforme ne seront pas acceptées. L'utilisation conforme inclut notamment l'application des recommandations de la notice d'utilisation.

2.2 Risques liés au lieu d'installation et au transport

Le cas d'un incendie externe n'a pas été pris en considération lors de la conception de l'outil spécial «Demo-Bloc».



AVERTISSEMENT

Écoulement de fluide!

Risque de blessure! Du fluide s'échappera lors de l'utilisation de l'outil spécial «Demo-Bloc». Porter un équipement de protection (lunettes de protection, gants de protection, vêtements de protection adéquats) en cas de températures élevées du fluide.

Surfaces chaudes ou froides!

Risque de blessure! Ne pas toucher sans gants de protection. En service, l'outil spécial «Demo-Bloc» peut prendre la température du fluide.

Arêtes vives!

Risque de blessure! Ne pas toucher sans gants de protection. Les filetages, perçages et angles présentent des arêtes vives.

Petits accessoires!

Risque d'ingestion! Stocker et installer l'outil spécial «Demo-Bloc» 'hors de portée des enfants.

Allergies!

Risque pour la santé! Ne pas toucher l'outil spécial «Demo-Bloc» en cas d'allergies aux matériaux utilisés.

3 Transport, stockage et emballage

3.1 Inspection après transport

Contrôler la livraison immédiatement après réception et avant le montage. Veiller à ce qu'elle soit complète et sans dommages liés au transport. Si des dommages ou d'autres défauts sont constatés, n'accepter la marchandise que sous réserve. Emettre une réclamation en respectant les délais applicables.

3.2 Stockage

Ne stocker l'outil spécial «Demo-Bloc» que dans les conditions suivantes:

- Dans un lieu sec, propre et abrité.
- Non exposé à des agents agressifs.
- A l'abri du rayonnement solaire ou de sources de chaleur.
- Protégé des vibrations mécaniques excessives.
- A une température de stockage de -20 °C à +60 °C.
- A une humidité relative max. de l'air de 95 %.

3.3 Emballage

Le matériel d'emballage est à éliminer dans le respect de l'environnement.

4 Données techniques

4.1 Caractéristiques

Température de service max. t_s : +90 °C
Température de service min. t_s : +2 °C
Pression de service max. p_s : 1000 kPa (10 bar)

Fluides compatibles: Fluides non-agressifs, non-dangereux (par ex. eau et mélanges eau-glycol adéquats selon VDI 2035). Ne convient pas à la vapeur, ni aux fluides huileux et agressifs.



DANGER

Il convient d'assurer, par des mesures appropriées (par ex. réduction de la pression, refroidissement du liquide), que les pressions et températures de service respectent les pressions et températures min./max. admissibles.

4.2 Matériaux

Corps en laiton, joint en EPDM ou PTFE, poignées manuelle en polyamide.

5 Domaine d'application

Le mauvais fonctionnement des robinets thermostatiques provient souvent de corps étrangers (perles de soudure, boues etc.) en circulation dans l'installation. La fonction de fermeture du robinet thermostatique ainsi que le joint d'étanchéité au mécanisme peuvent s'en trouver détériorés.

L'outil spécial «Demo-Bloc» est utilisé dans des installations de chauffage central et de rafraîchissement pour le remplacement des mécanismes Oventrop. De plus, des robinets thermostatiques existants peuvent facilement être équipés de mécanismes à pré réglage ou de mécanismes pour l'équilibrage automatique hydraulique.

L'outil spécial «Demo-Bloc» peut être utilisé en combinaison avec les corps de robinet Oventrop suivants avec raccordement fileté M 30 x 1,5:

M30x1.5 *	QA(M30x1.5)*
<ul style="list-style-type: none"> - «AV 9» - «CV 9» - «AF» - «ADV 9» - «RFV 9» - «A» - «AZ V» - «RF» - «E» 	<ul style="list-style-type: none"> - «AQ» - «RFQ» - «EQ»
<ul style="list-style-type: none"> - «Multiblock T» - «Multiblock TU» - «Multiblock TFU» - «Multiblock T-RTL» 	<ul style="list-style-type: none"> - «Multiblock TQ» - «Multiblock TQ-RTL»
<ul style="list-style-type: none"> - «Unibox T» - «Unibox plus» ** - «Unibox RTL» 	<ul style="list-style-type: none"> - «Unibox TQ» - «Unibox Q plus» **
<ul style="list-style-type: none"> - Robinets de transformation à trois voies - Robinets bypass à trois voies 	
<ul style="list-style-type: none"> - «Hycococon VTZ» *** - «Hycococon VPZ» *** - «Hycococon ATZ» *** - «Hycococon APZ» *** - «Hycococon ETZ» *** - «Hycococon HTZ» *** 	
<ul style="list-style-type: none"> - «Cocon 2TZ» DN15 	
<ul style="list-style-type: none"> - «AV 6» - «ADV 6» - «AZ» - «F» - «RFV 6» - «PTB» - «KTB» - «HA» 	

* Utiliser la tige marquée «M30x1.5» ou «QA(M30x1.5)».

** ne s'applique pas au mécanisme RTLH

*** DN15-25 (sauf réf. 1068667)

Ne s'utilise pas en combinaison avec les mécanismes Oventrop suivants:

- «AZ H»
- «M»
- Mécanismes pour radiateurs à robinetterie intégrée

6 Montage et service

La notice d'installation et d'utilisation du mécanisme relatif est à respecter.

⚠ Respecter les avertissements du paragraphe 2 (Consignes de sécurité)!

6.1



Après avoir enlevé le thermostat du corps de robinet, libérer légèrement le mécanisme à l'aide d'un outil adéquat (clé de 19 mm). Puis visser le «Demo-Bloc» sur le corps de robinet.

6.2



En cas de niches de radiateur étroites et de radiateurs avec cache, le raccord du «Demo-Bloc» est vissé en premier sur le corps de robinet.

6.3



Visser le «Demo-Bloc» sur le raccord.

6.4



Faire glisser la tige du «Demo-Bloc» jusqu'à emboîtement du mécanisme. Dévisser le mécanisme et retirer la tige lentement jusqu'en butée.

6.5

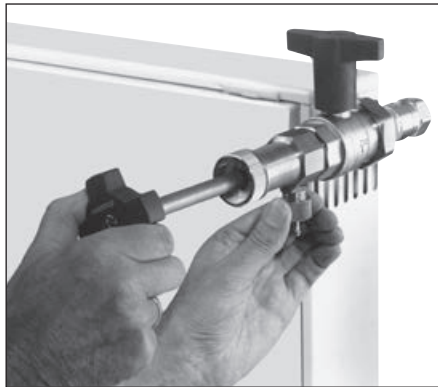

Fermer le «Demo-Bloc» à l'aide de la manette et vidanger l'appareil à l'aide du robinet de vidange situé sous le «Demo-Bloc».

6.6

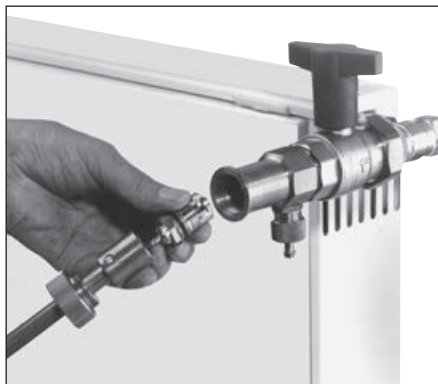

Dévisser le capuchon de fermeture intérieure du «Demo-Bloc» et sortir le mécanisme à nettoyer ou à remplacer.

Le remontage s'effectue de façon inverse.

7 Conditions générales de vente et de livraison

Les conditions générales de vente et de livraison valables au moment de la livraison s'appliquent.